

NOTICE POSE ENTRE MURS (ANNEXE)



3 personnes
Minimum

PRÉPARATION DE LA POSE

Vérifier la planéité de votre mur. Dans le cas d'un mur creux ou bombé, effectuer un calage solide des supports et des équerres de fixation afin d'obtenir un alignement correct.

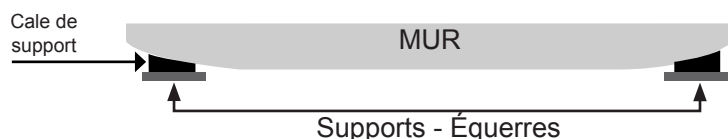

Outils nécessaires

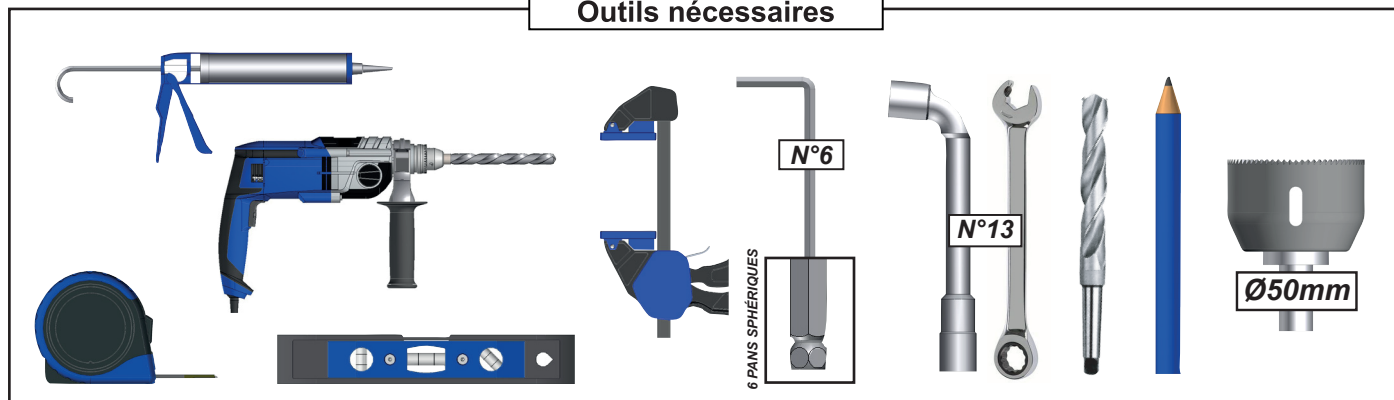

IMPORTANT : kit de fixation mural des équerres non fourni.

KIT ÉQUERRE DE FIXATION SAI11EX

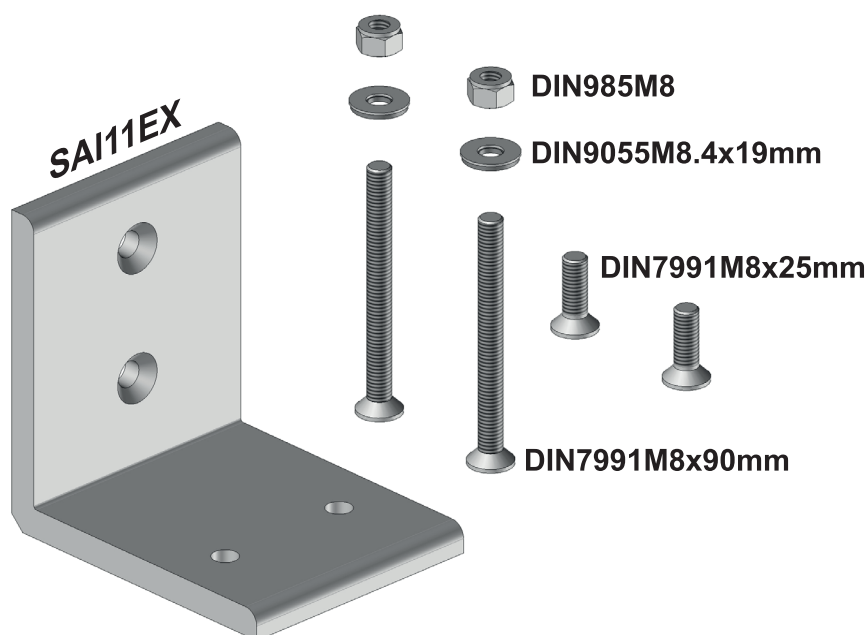

Pare close étanchéité VB23

1 Mise en situation : les SAI11EX devront être fixées côté mur.

Pose sur 2 Murs

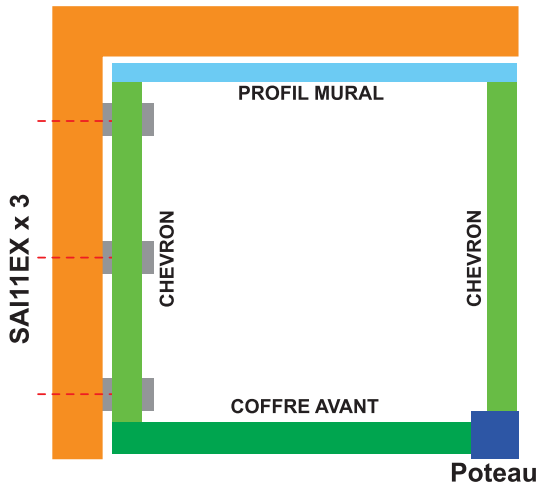

Pose sur 3 Murs

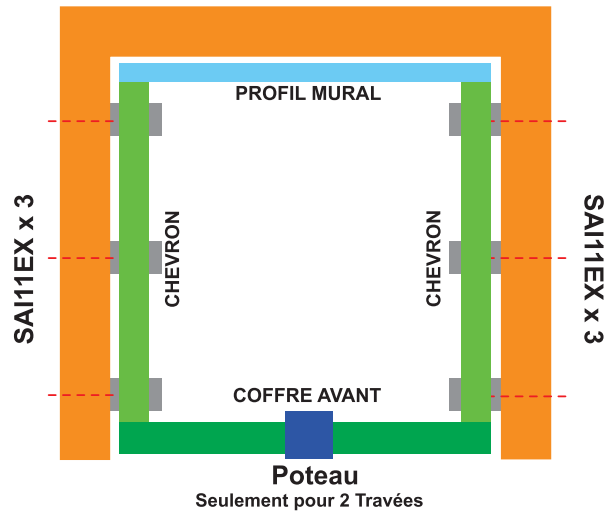

Pose sur 4 Murs - 1 Travée

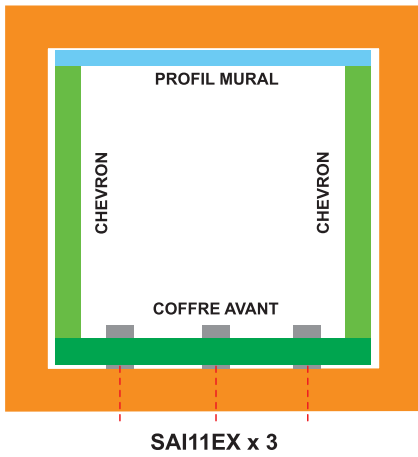

Pose sur 4 Murs - 2 Travées

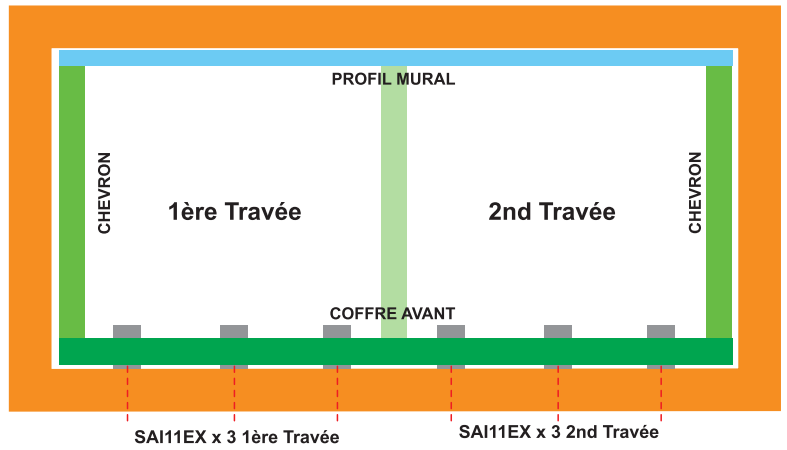

2 Préparation des Chevrons :

Démontez les plaquettes présentes sur les chevrons. Attention les éléments sont différents selon les produits.

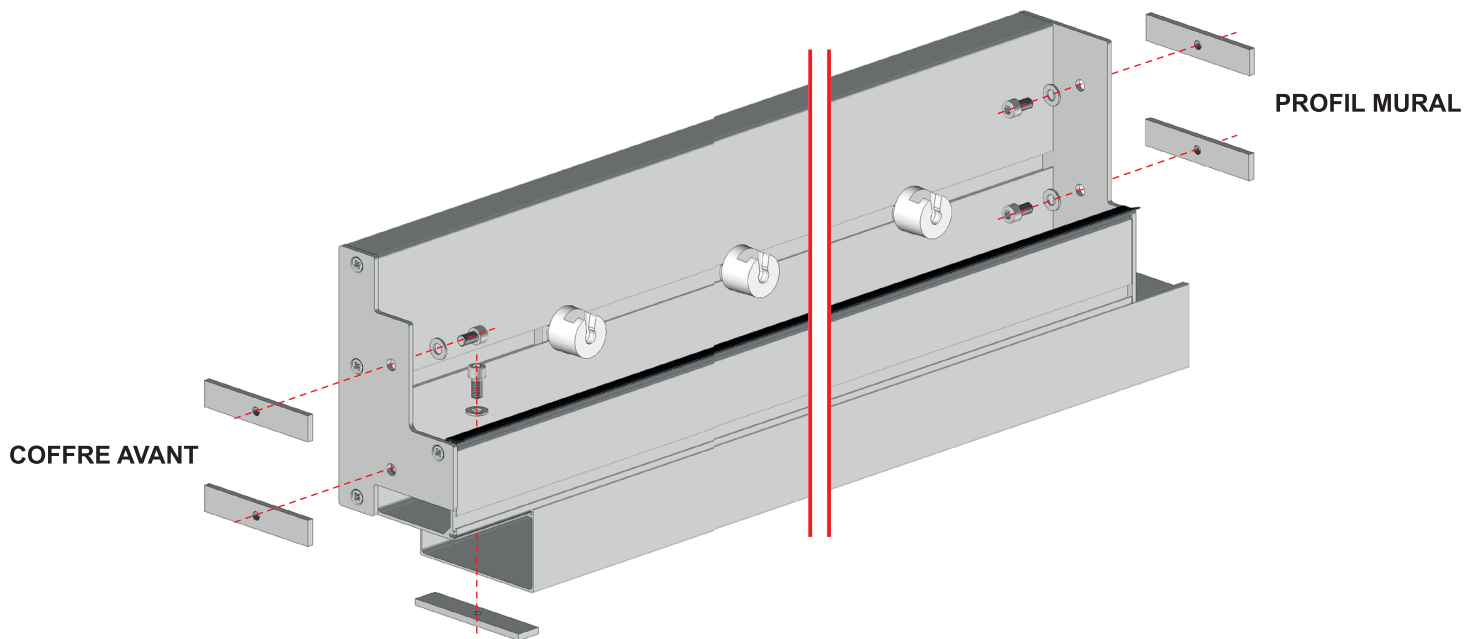

3 Préparation du coffre avant et profil mural :

Logez les plaquettes dans le profil mural et le coffre avant, fixez les joues de finition sur le profil mural et le coffre avant. Attention les éléments sont différents selon les produits.

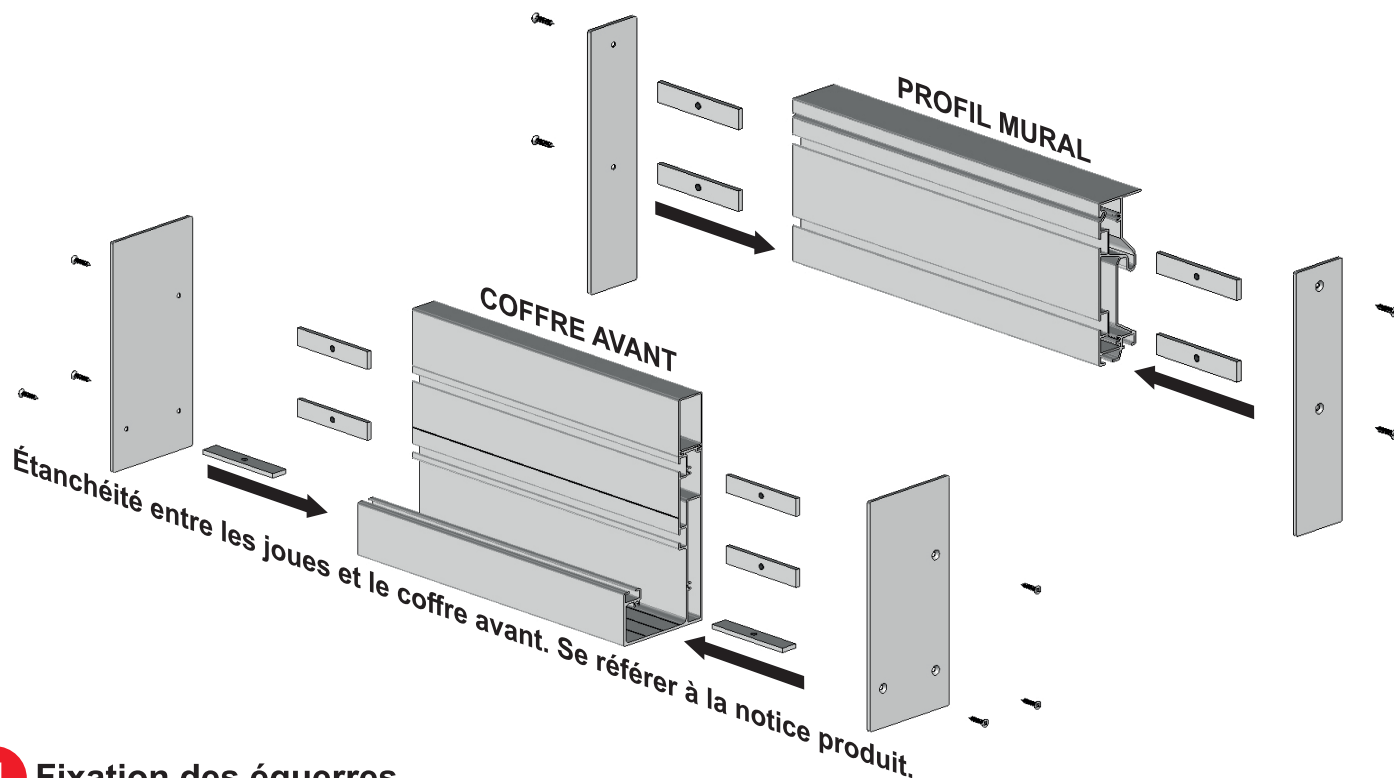

4 Fixation des équerres

IMPORTANT : pergola à vérin, assurez vous de ne pas fixer les équerres au niveau du vérin.

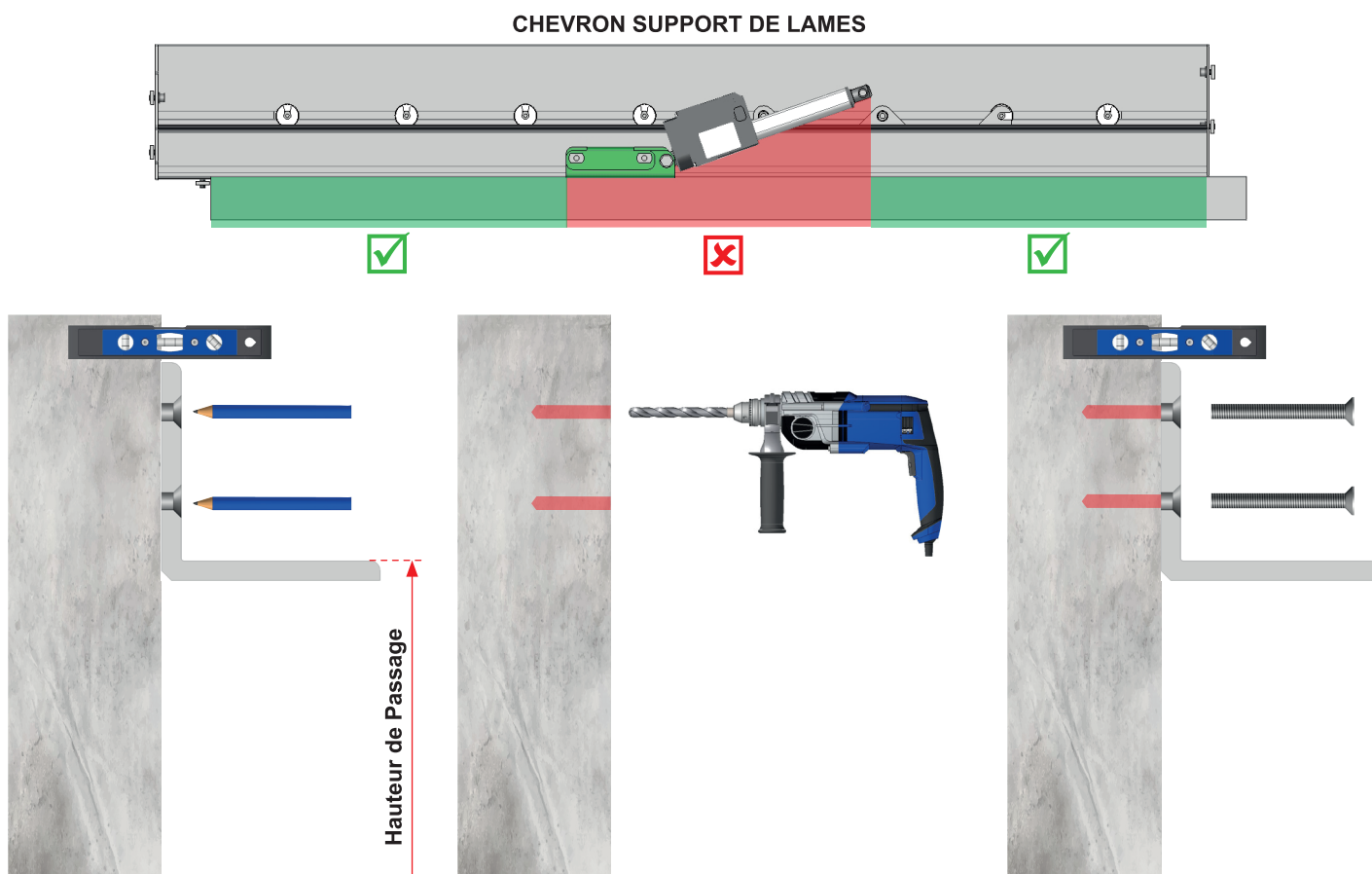

IMPORTANT :

Réaliser un contrôle des niveaux et de l'alignement des équerres avant de continuer la pose.

Un défaut de fixation, de niveau ou une pose incorrecte des équerres peut entraîner la chute de la pergola.

Nous déclinons toutes responsabilités pour tous dommages matériels et/ou corporels survenus suite à un mauvais montage.

Adaptez la fixation à la nature du mur. Fixation avec des vis tête fraisée Ø8mm. Kit de vis et rondelle non fournis.

5 Pose du cadre, exemple de toutes les configurations :

IMPORTANT : la pose du profil mural doit déjà être réalisée. Se référer à la notice de pose.

Assemblage du cadre se référer à la notice de pose du produit.

Centrez le cadre par rapport aux équerres.

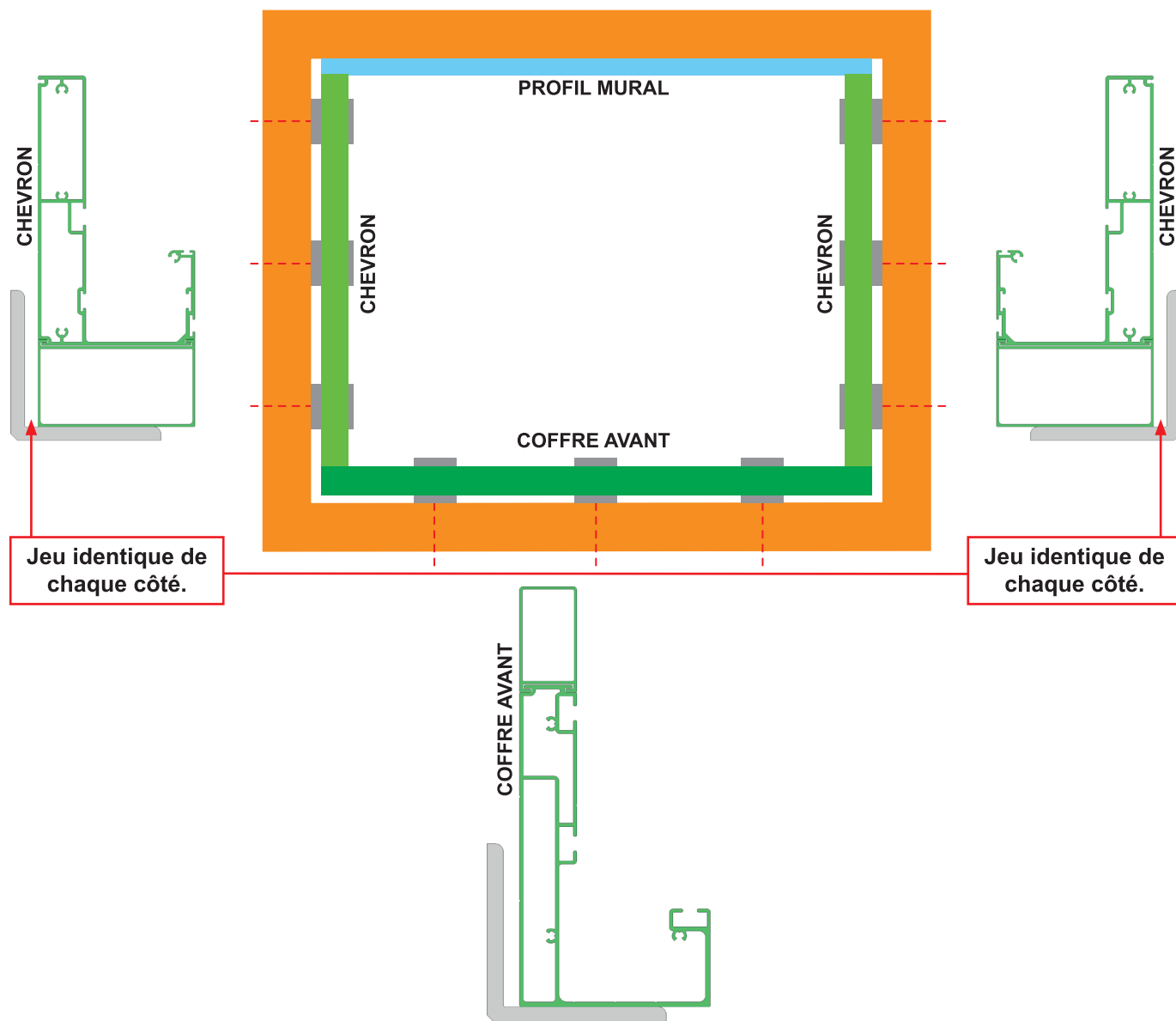

6 Réglage de l'équerrage :

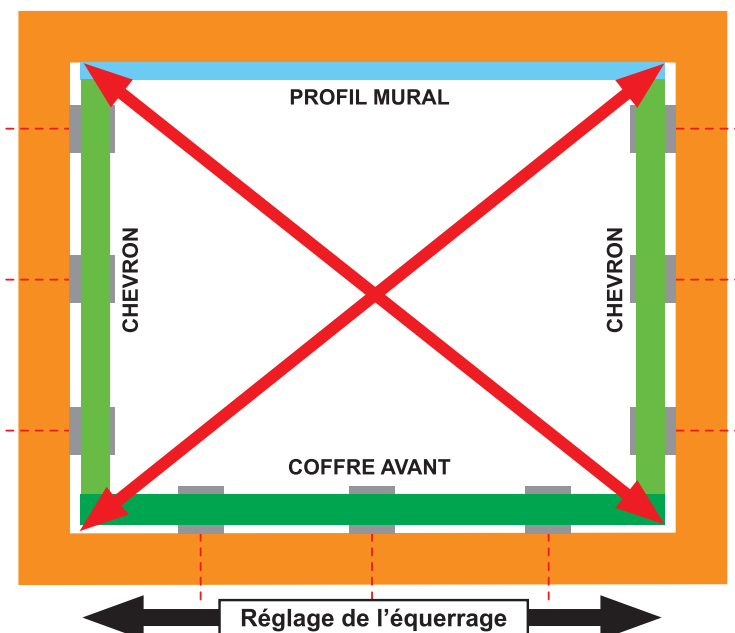

Cette étape est très importante :

Avant de poursuivre le montage de votre pergola, assurez vous que les diagonales soient égales (tolérance acceptable de 5mm) pour que le fonctionnement du système se déroule correctement.

Si les diagonales ne sont pas égales :

- 1 - Desserrer légèrement les chevrons.
- 2 - Déplacer la partie avant pour corriger les diagonales.
- 3 - Resserrer les chevrons.
- 4 - Contrôler à nouveau l'équerrage.

7 Maintenez le cadre en position jusqu'à sa fixation complète :
IMPORTANT : bridez le cadre à l'aide de serre joint.

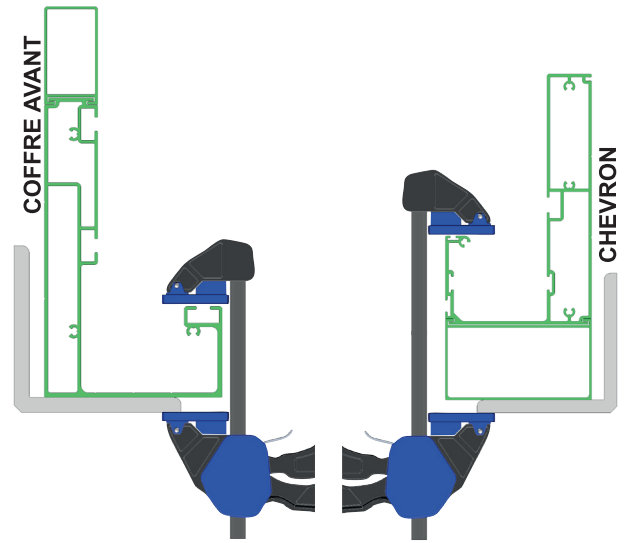
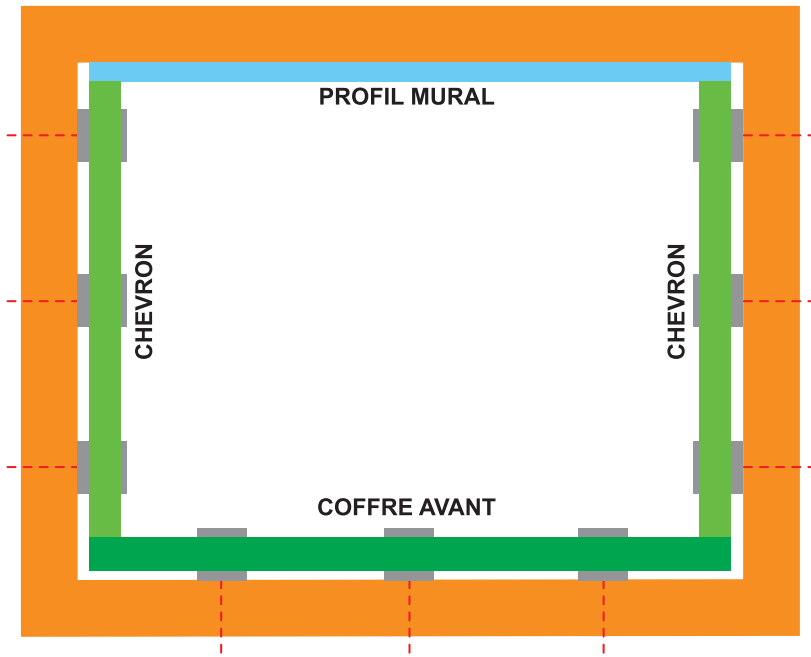

8 Fixation des chevrons sur les équerres :
Autres produits se référer page 7.

PERCER

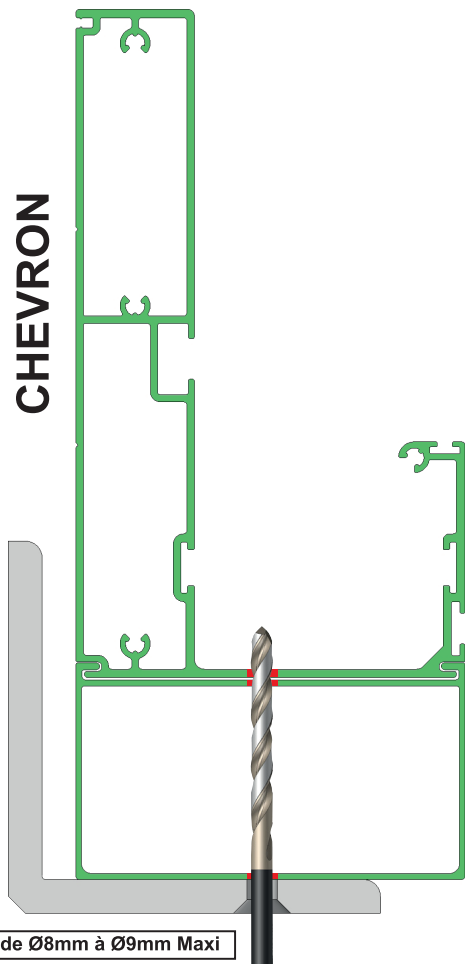

FIXER

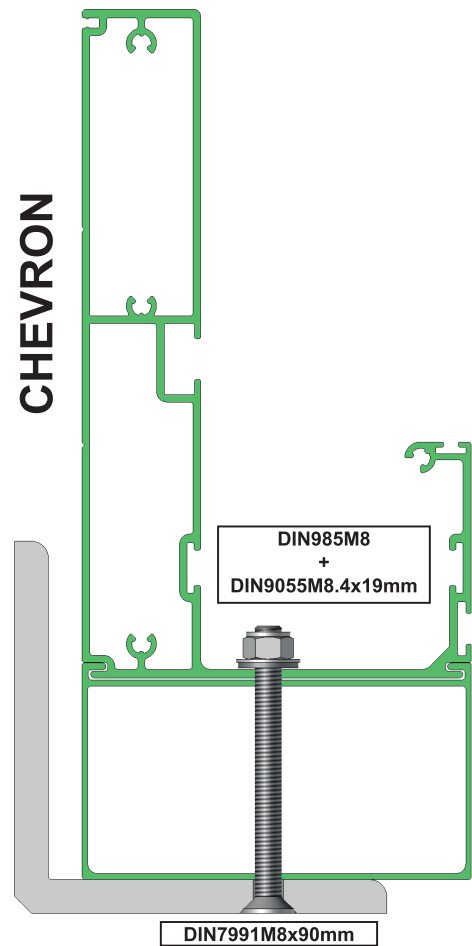

9 Fixation du coffre avant sur les équerres :
Autres produits se référer page 7.

PERCER

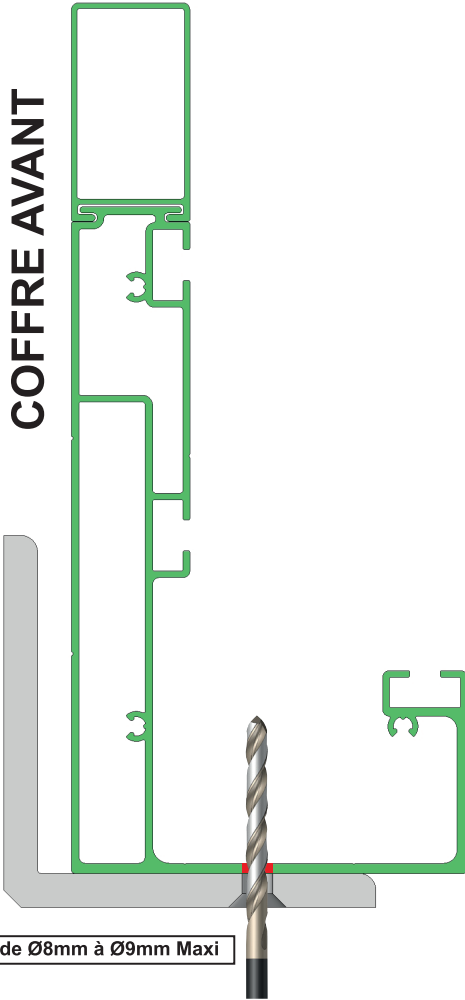

FIXER

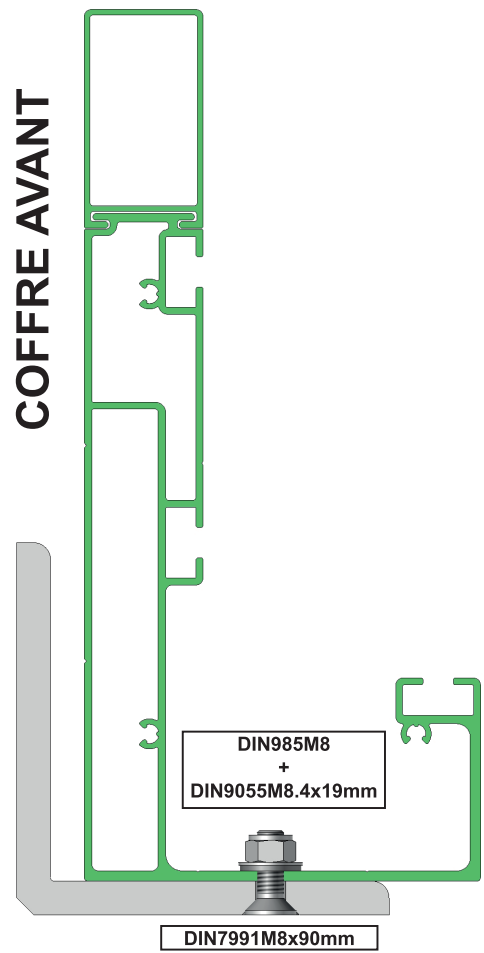

10 Étanchéité du cadre : **VB23**

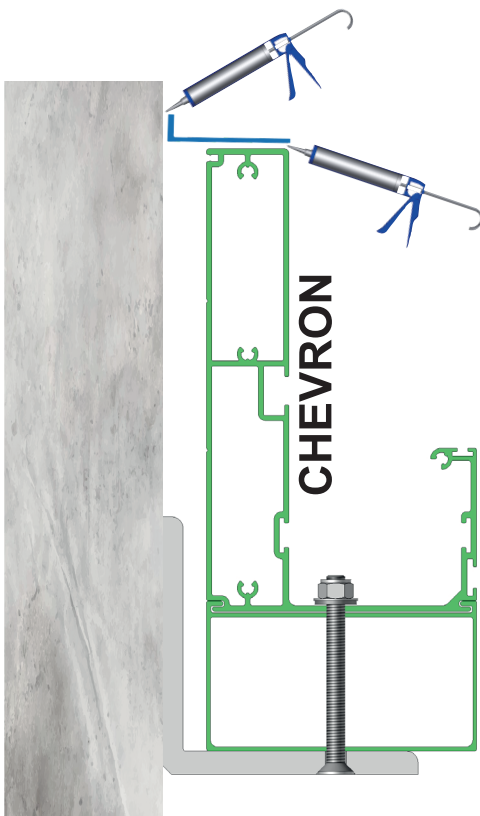

11 Évacuation des eaux coffre avant :

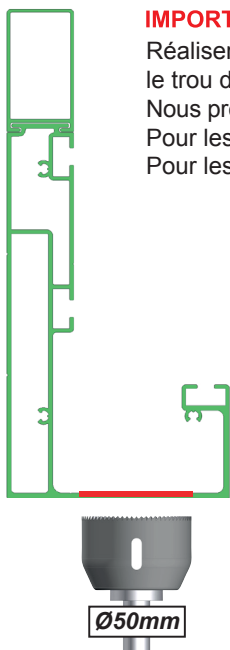

IMPORTANT :

Réaliser le trou d'évacuation des eaux sur le coffre avant, à noter en présence de poteaux le trou d'évacuation des eaux sera déjà effectué.

Nous préconisons 2 évacuations pour une pergola & carport toit plat 1 travée et 3 évacuations pour 2 travées.

Pour les pergolas bioclimatiques à lames perpendiculaires, réalisez le trou sur les coffres latéraux.

Pour les pergolas H4 à toit rétractable accordéon réalisez le trou sur les chevrons latéraux.

Autres Produits :

